

Внутренние блоки для систем MRV (мультизональные системы)

ИНСТРУКЦИЯ ПО ЭКСПЛУАТАЦИИ

AB072 - 182MБЕРА;
AD182 - 962MНЕРА;
AD182 - 282МZЕРА;
AD072 - 242MLЕРА;
AD072 - 242MSЕРА;
AC282 - 482MFЕРА;
AF072 - 182МАЕРА;

AB092 - 482MCЕРА;
AD182 - 482MMЕРА;
AD302 482MNЕРА;
AD482 - 962MPЕРА;
AC092 - 242MCЕРА;
AE072 - 242MLЕРА;
AS072 - 242MGEРА.

SMARTER LIFE

BETTER PLANET

Уважаемый покупатель!

Поздравляем вас с удачной покупкой!

Корпорация HAIER выражает вам огромную признательность за ваш выбор и гарантирует высокое качество, безупречное функционирование приобретенного вами изделия при соблюдении правил эксплуатации.

Убедительно просим вас, во избежание недоразумений, внимательно изучить данную инструкцию по эксплуатации до того, как начнете эксплуатировать изделие.

Содержание:

Содержание:	1
Условия гарантийного обслуживания и информация для владельца изделия	2
Установка и подготовка к работе	3
Инструкции по технике безопасности	4
Упаковка и утилизация изделия	6
Основные части кондиционера	7
Управление кондиционером	12
Гарантийное и послегарантийное сервисное обслуживание.....	19
Упаковочный лист.....	20

Условия гарантийного обслуживания и информация для владельца изделия

Вся продукция, предназначенная Хайер Групп Ко. Лтд. для продажи на территории РФ, изготовлена с учетом условий эксплуатации в РФ, прошла соответствующую сертификацию на соответствие ГОСТу. Чтобы убедиться в этом, просим вас проверить наличие на изделии официального знака соответствия Ростест, подтверждающего сертификацию данного изделия в Системе сертификации ГОСТ Р.

Во избежание недоразумений, убедительно просим вас при покупке внимательно изучить данную инструкцию по эксплуатации, условия гарантийных обязательств и проверить правильность заполнения гарантийного талона. При этом серийный номер и наименование модели приобретенного вами изделия должны быть идентичны записи в гарантийном талоне. Не допускается внесение каких-либо изменений, исправлений. В случае неправильного или неполного заполнения гарантийного талона немедленно обратитесь в торгующую организацию.

Более подробная информация условий гарантийного обслуживания, контактные телефоны и адреса авторизованных сервисных центров изложены в гарантийном талоне, заполняемом при покупке изделия в магазине.

Кондиционеры соответствуют требованиям нормативных документов:

ГОСТ Р 52161.2.40-2008; ГОСТ Р 51318.14.2-2006; ГОСТ Р 513.3.2-2006; ГОСТ Р 51318.14.1-2006; ГОСТ Р 51317.3.3-2008

В соответствии с постановлением Правительства РФ №720 от 16.06.97 Корпорация Хайер устанавливает официальный срок службы на изделия бытовой техники, предназначенные для использования в быту, — 7 лет с даты производства изделия. Учитывая высокое качество, надежность и степень безопасности продукции, фактический срок эксплуатации может значительно превышать официальный. По окончании срока службы изделия обратитесь в Авторизованный сервисный центр Хайер для проведения профилактических работ и получения рекомендаций по дальнейшей эксплуатации изделия.

Установка и подготовка к работе





- Убедитесь, что воздушный фильтр установлен правильно.
- Если кондиционер длительное время не работал, очистите воздушный фильтр. Порядок чистки фильтра приведен в разделе «Уход и техническое обслуживание кондиционера».
- Не заслоняйте и не закрывайте вентиляционные решетки кондиционера. Не вставляйте пальцы или любые другие предметы в вентиляционные решетки кондиционера. Это может привести к травме, стать причиной повреждений внутреннего вентилятора или других деталей кондиционера.

Изготовитель не несет ответственности за вред, причиненный покупателю, или за повреждения кондиционера, если не соблюдаются вышеуказанные рекомендации



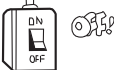





Правильная работа кондиционера может быть обеспечена только при соблюдении следующих условий:

Охлаждение	внутри	Максимальная темп.: +32°C Минимальная темп.: +18°C
	снаружи	Максимальная темп.: +43°C Минимальная темп.: -5°C
Обогрев	внутри	Максимальная темп.: +27°C Минимальная темп.: — °C
	снаружи	Максимальная темп.: +21°C Минимальная темп.: -15°C

Инструкции по технике безопасности

	<p>Остерегайтесь прямого длительного воздействия потока холодного воздуха на своё тело, избегайте переохлаждения. Выбирайте поддержание оптимальной комнатной температуры. Пренебрежение к данным правилам может привести к дискомфорту или потере трудоспособности.</p>
	<p>При появлении признаков нарушения работы кондиционера (например, запах горения) выньте из розетки штепсель шнура питания и обратитесь к Вашему дилеру с целью устранения неполадки. Продолжение работы в данных условиях чревато отказами работы устройства, возгоранием либо поражением электрическим током.</p>
	<p>По вопросам установки и замены кондиционера консультируйтесь со своим дилером. Самостоятельная установка может привести к утечке воды, вызвать электрический удар и привести к поражению электрическим током.</p>
	<p>Не допускайте попадание пальцев, карандашей и т.п. в отверстия для всасывания и нагнетания потоков воздуха и под лопасти вентилятора. Вращающийся со скоростью вентилятор может послужить причиной травмы.</p>
	<p>В отношении утечки хладагента консультируйтесь со своим дилером. Если кондиционер устанавливается в небольшом помещении, необходимо принять надлежащие меры предосторожности к тому, чтобы любое вытекшее количество хладагента не превышало предельно допустимую норму для данного помещения. В случае утечки хладагента, если превышен предельно допустимый уровень концентрации, возможны несчастные случаи по причине кислородной недостаточности.</p>
	<p>По вопросам перемещения и повторной переустановки кондиционера обращайтесь к Вашему дилеру. Неквалифицированная установка может привести к утечке воды, вызвать пожар и явиться причиной поражения электрическим током.</p>
	<p>Не используйте кондиционер в целях, отличных от его прямого назначения. Во избежание ухудшений качества не используйте кондиционер для охлаждения прецизионных приборов, продуктов питания, растений, животных или произведений искусства.</p>
	<p>Не снимайте фронтальную решётку всасывания Открытый доступ к вентилятору может привести к травмам</p>
	<p>При одновременном использовании кондиционера с обогревателями или горелками обеспечьте достаточную вентиляцию. Следите за надлежащим проветриванием помещения во избежание кислородной недостаточности.</p>

Упаковка и утилизация изделия

	<p>Контролируйте состояние фундамента наружных блоков. После длительного использования проконтролируйте отсутствие повреждений на подставке и арматуре блока. Если допустить их повреждение, то падение блока может вызвать травму.</p>
	<p>Нельзя садиться или вставать на наружный блок. Во избежание травм не кладите на блок никакие предметы и не снимайте защитное ограждение вентилятора. Падение ребёнка или обрушение блока может привести к травме.</p>
	<p>Не размещайте в непосредственной близости от наружного блока растения и животных. Не допускайте прямого воздействия воздушного потока на маленьких детей, животных и растения.</p>
	<p>Нельзя работать с кондиционером влажными руками. Возможно повреждение электрическим током.</p>
	<p>Не используйте предохранитель с номиналом не соответствующим «норме». Использование каких-либо других приспособлений вместо предохранителя может привести к возгораниям.</p>
	<p>Не размещайте под наружным блоком предметы или оборудование, выделяющее тепло. Это может вызвать деформацию и привести к сгоранию блока.</p>
	<p>Не располагайте бытовые приборы с открытым пламенем в местах распространения воздушного потока из блока или под комнатным блоком. Это может привести к неполному сгоранию или вызвать деформацию блока вследствие нагрева.</p>
	<p>Перед очисткой обязательно прекратите работу и отключите питание с помощью выключателя или путем отсоединения питающего шнура.</p>
	<p>Не допускайте попадания на комнатный блок слишком большого количества воды и используйте для его промывки слегка смоченную материю.</p>
	<p>Не распыляйте аэрозоли вблизи комнатного блока. Химические вещества, входящие в состав спрея, могут попасть в систему кондиционера и в последующей эксплуатации негативно отразиться на здоровье людей, подверженных аллергическим заболеваниям.</p>

Упаковка и утилизация изделия

Упаковка

Утилизируя упаковку, не забывайте об охране окружающей среды.

Утилизация

Если ваш старый кондиционер больше нельзя использовать, и вы хотите его выбросить, то для того, чтобы не наносить вред окружающей среде, кондиционер нужно правильно утилизировать. Изоляция и система охлаждения могут содержать в себе вредные для озоновой оболочки материалы. Обратитесь в местные коммунальные службы для получения дополнительной информации.

При утилизации кондиционера убедитесь, что поблизости нет маленьких детей.

Этот символ на изделии или упаковке обозначает, что данное изделие не должно утилизироваться с бытовыми отходами.



Изделие следует отнести в точку сбора или утилизации электрического или электронного оборудования. Убедившись, что изделие будет утилизировано должным образом, вы поможете предотвратить возможное негативное воздействие на окружающую среду и здоровье людей, которое может быть вызвано неправильной утилизацией.

Дополнительную информацию об утилизации данного изделия можно получить, связавшись с офисом компании в вашем городе, коммунальной службой, занимающейся удалением отходов, или магазином, в котором было приобретено изделие.

Основные части кондиционера кассетного типа

Внутренний блок

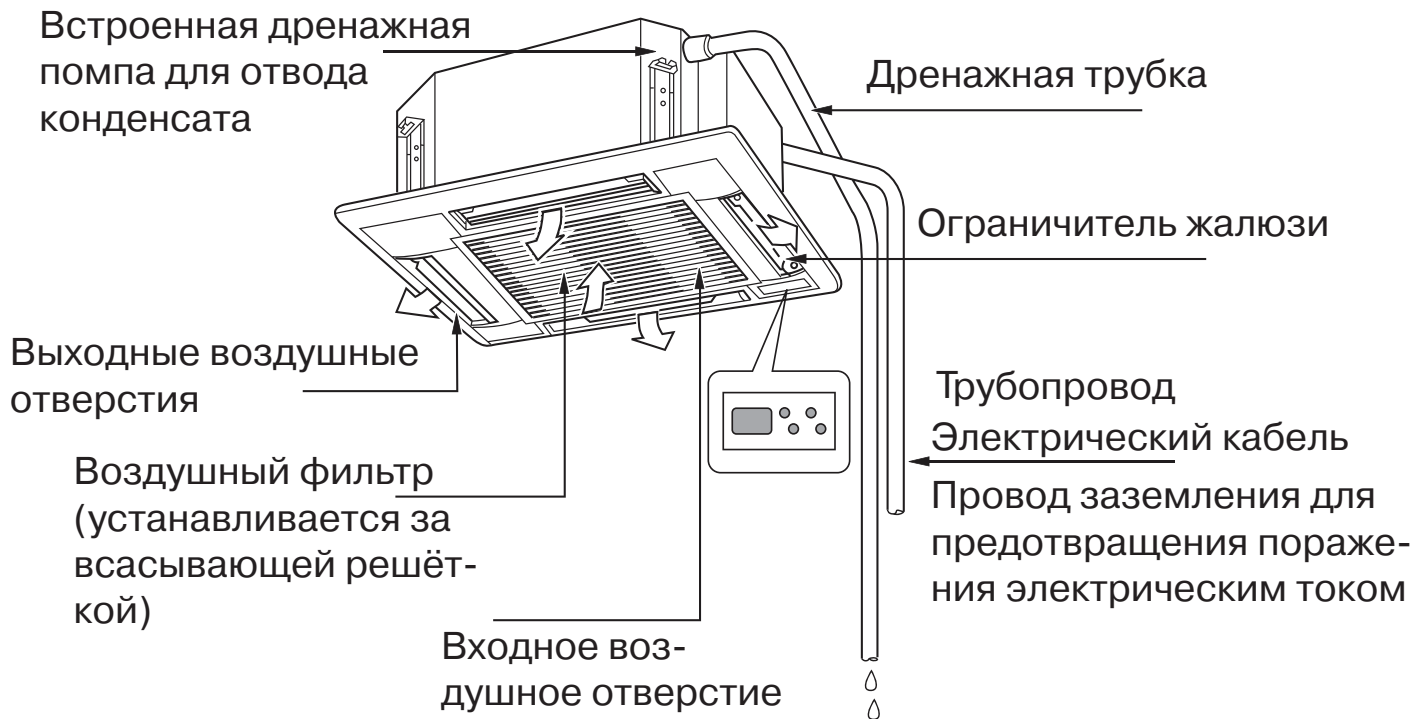

Основные части канального кондиционера

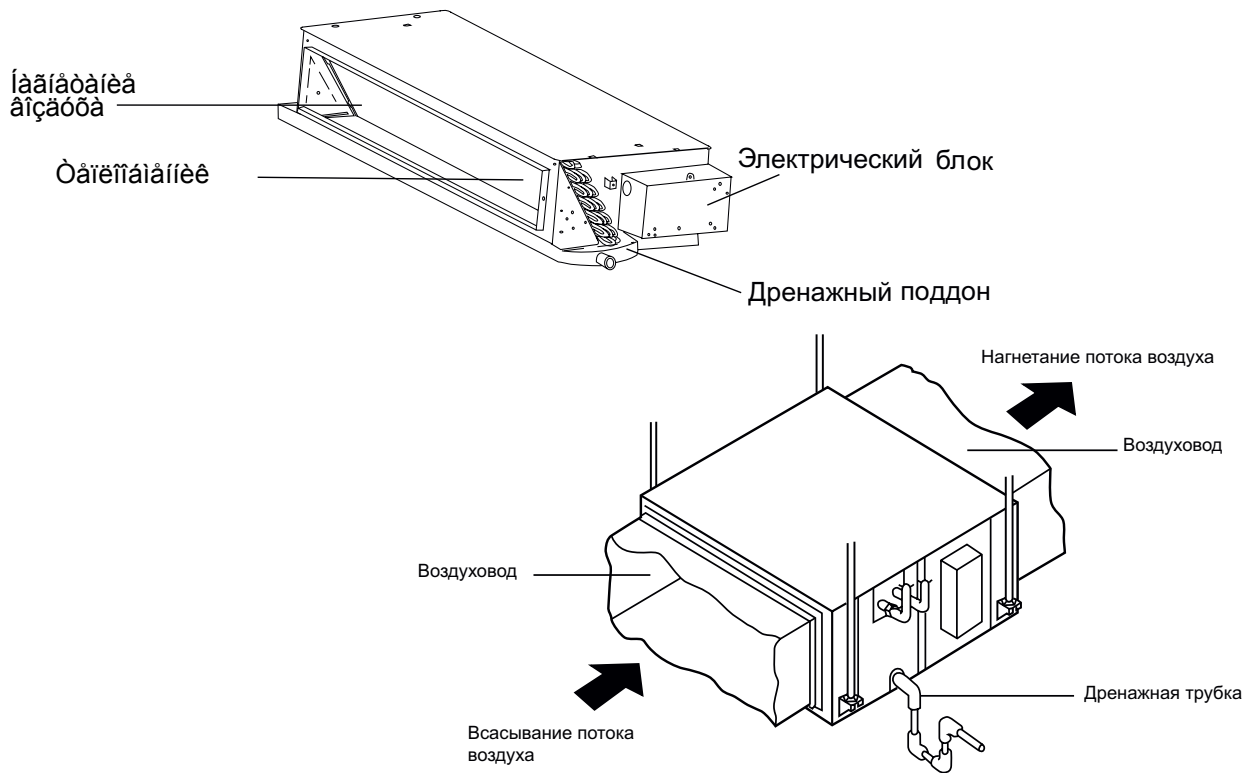

Основные части кондиционера универсального типа

Внутренний блок

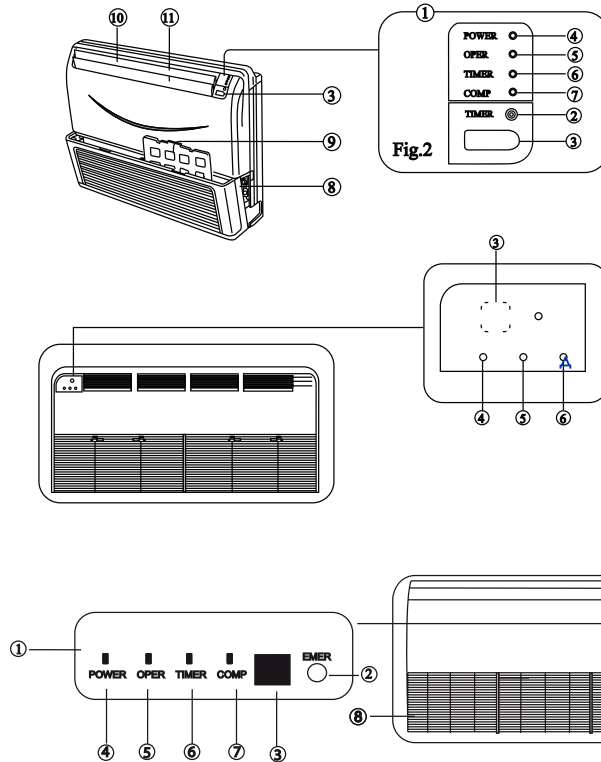

1. Панель индикации
2. Отображение параметров
3. Приемник инфракрасного сигнала
4. Индикатор питания
5. Индикатор работы
6. Индикатор таймера
7. Индикатор работы компрессора
8. Всасывающая решетка
9. Воздушный фильтр
10. Горизонтальные жалюзи
11. Вертикальные жалюзи

Основные части кондиционера

ПУЛЬТ ПРОВОДНОГО УПРАВЛЕНИЯ

Назначение кнопок и индикации проводного пульта управления

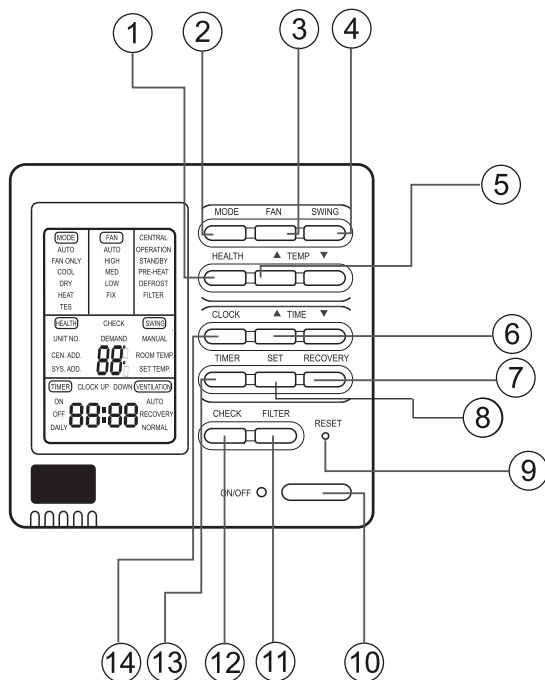

1. Кнопка HEALTH. Используется для включения режима ионизации воздуха.
2. Кнопка MODE. Используется для выбора одного из режимов работы кондиционера: автоматический режим; режим охлаждения; режим осушения; режим нагрева; режим вентиляции.
3. Кнопка FAN SPEED. Используется для выбора одной из трех скоростей вентилятора: низкая (LOW); средняя (MED); высокая (HI), а также для выбора автоматического режима работы вентилятора (AUTO).
4. Кнопка SWING. Используется для изменения (вверх/вниз) направления воздушного потока в помещении.
5. Кнопки TEMP +/- . Используются для установки значения желаемой температуры.
6. Кнопки +/- . Используются для настройки времени.
7. Кнопка RECOVERY. Используется для перехода в режим воздухообмена.
8. Кнопка настроек (SET). Используется для подтверждения времени таймера и часов.
9. Кнопка RESET. Используется для сброса всех установок пульта ДУ.
10. Кнопка ON/OFF. Используется для включения/выключения блока.
11. Кнопка FILTER. Используется для включения функции очистки.
12. Кнопка CHECK. Используется для самодиагностики.
13. Кнопка TIMER. Используется для установки времени включения/выключения по тайме-ПУ.
14. Кнопка CLOCK. Используется для установки текущего времени.

Основные части кондиционера

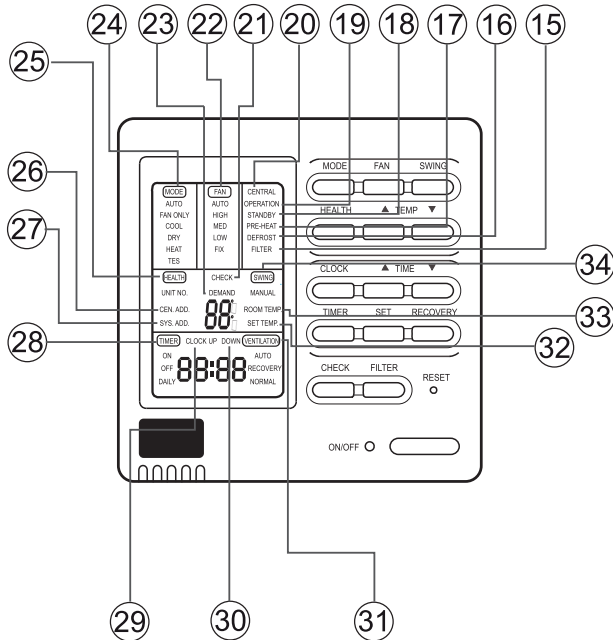

15. Индикатор чистки воздушного фильтра (FILTER). Когда в фильтре собирается слишком много пыли, на дисплее ПУ появится напоминание о необходимости его очистки.
16. Индикация режима разморозки (DEFORST).
17. Индикация режима предварительного нагрева (PRE-HEAT).
18. Индикация режима ожидания STAND BY).
19. Индикация работы (OPERATION)
20. Индикация режима группового управления (CENTRAL).
21. Индикация кода ошибки (CHECK).
22. Индикация скорости вентилятора (FAN: [AUTO] → [HIGH] → [MED] → [LOW] → [FIX]).
23. Индикация режима тестового запуска (DEMAND).
24. Индикация рабочего режима (MODE: [AUTO] → [FAN ONLY] → [COOL] → [DRY] → [HEAT] → [TES]).
25. Индикация режима «Здорового климата» (HEALTH).
26. Индикация центрального адреса блока (CEN. ADD.)
27. Индикация системного адреса блока (SYS. ADD.)
28. Индикатор таймера (TIMER: [ON] → [OFF] → [DAILY]).
29. Индикация времени (CLOCK).
30. Индикация положения фильтра (UP; DOWN).
31. Индикация режима вентиляции (VENTILATION: [AUTO] → [RECOVERY] → [NORMAL]).
32. Индикация установленной температуры (SET TEMP).
33. Индикация комнатной температуры (ROOM TEMP).
34. Индикация работы режима работы жалюзи (SWING).

Управление кондиционером

РАБОТА С ПУЛЬТОМ ПРОВОДНОГО УПРАВЛЕНИЯ

Настройка времени

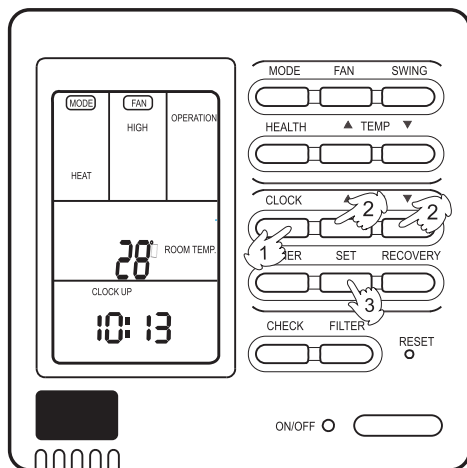

При первом включении блока, необходимо настроить время следующим образом:

1. Нажмите кнопку «CLOCK» (часы), замигает дисплей времени «AM»/«PM» (утро, вечер).
2. Нажмите кнопки (+/-), чтобы настроить время. С каждым нажатием кнопки «+» или «-» время будет увеличиваться или уменьшаться на одну минуту. Долгое нажатие кнопки вверх или вниз будет соответственно быстро увеличивать или уменьшать температуру.
3. После подтверждения времени, нажмите кнопку SET (настройка), индикаторы «AM» или «PM» перестанут мигать, часы начнут работать.

Управление кондиционером

Режим вентиляции(Fan)

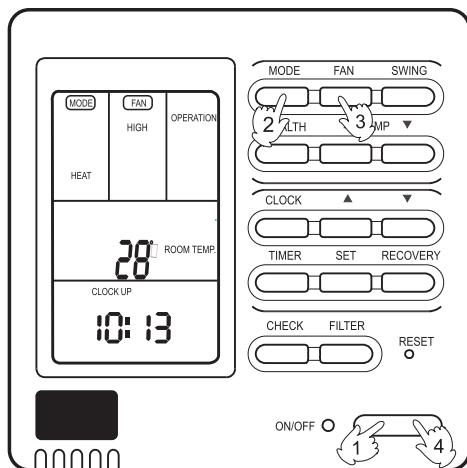

1. Нажмите кнопку ON/OFF на пульте проводного управления.
- При включении высветится предыдущий режим работы.
2. Нажмите кнопку выбора режима (MODE).
- Каждое нажатие будет изменять режимы работы в следующей последовательности:
[FAN ONLY] → [COOL] → [DRY] → [HEAT] → [AUTO] → [FAN ONLY].

- Выберите режим [FAN ONLY].
- 3. Выберите скорость вентилятора нажатием кнопки FAN.
- Каждое нажатие будет менять скорость вентилятора в следующей последовательности:
[HIGH] → [MED] → [LOW] → [AUTO].



Внимание

В режиме вентиляции автоматический режим работы вентилятора недоступен

4. Для того чтобы выключить кондиционер, нажмите кнопку ON/OFF



Внимание

В кондиционерах «только холод» отсутствует режим нагрева



Совет

Пульт ДУ имеет функцию запоминания последних установок (температуры и скорости вентилятора) в каждом из режимов работы кондиционера. Однажды установив желаемые температуру и скорость вентилятора в каждом из режимов работы кондиционера, Вы можете одним нажатием кнопки MODE выбрать требуемый режим работы кондиционера с Вашими любимыми установками. К сожалению, данная возможность не относится к установкам таймера включения/выключения (TIMER ON/OFF)

Управление кондиционером

Автоматический режим (Auto), режим охлаждения (Cool), режим обогрева (Heat), режим осушения (Dry)

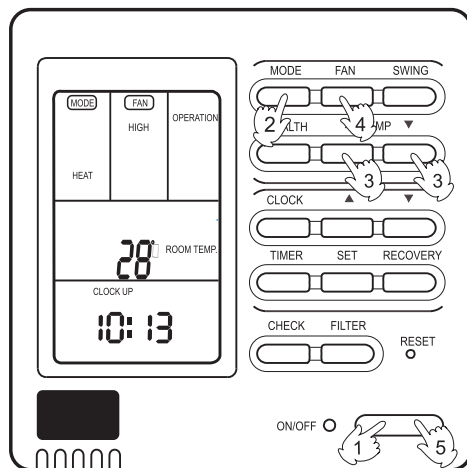

1. Нажмите кнопку ON/OFF на пульте проводного управления.
 - При включении высветится предыдущий режим работы.
2. Нажмите кнопку выбора режима (MODE).
 - Каждое нажатие будет изменять режимы работы в следующей последовательности:

[FAN ONLY] → [COOL] → [DRY] → [HEAT] → [AUTO] → [FAN ONLY].

3. Установите требуемую температуру нажатием кнопок TEMP.

Для установки значения температуры поддержания используйте кнопки TEMP:«+» или «-».

- Каждое нажатие на кнопку «+» будет увеличивать значение температуры на ГС.
 - Каждое нажатие на кнопку «-» будет уменьшать значение температуры на 1 °С.
 - Установленную температуру кондиционер поддерживает автоматически.
4. Выберите скорость вентилятора нажатием кнопки FAN.
 - Каждое нажатие будет менять скорость вентилятора в следующей последовательности:
[AUTO] → [HIGH] → [MED] → [LOW] → [AUTO].

5. Выключение кондиционера.

Для выключения кондиционера нажмите кнопку ON/OFF

- При этом на панели внутреннего блока погаснут все индикаторы.
- На пульте ПУ будет высвечиваться только значение текущего времени.



Совет

Летом для Вашего здоровья вреден перепад температуры более 7 °С. Оптимальным для снятия усталости от жары считается перепад в 3-5 °С между температурой в помещении и температурой наружного воздуха. При этом уменьшится нагрузка компрессора, что позволит сократить потребляемую электрическую мощность

Управление кондиционером

Использование таймера

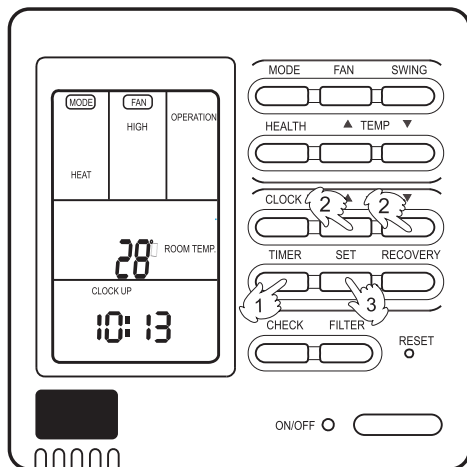

- Перед началом использования возможностей таймера сначала установите значение текущего (реального) времени (см. стр. 8).

1. Выбор режима таймера.

Для выбора режима таймера нажмите кнопку TIMER. Каждое нажатие будет изменять режимы таймера в следующей последовательности:

[ON] → [OFF] → [ON][OFF] → [ON][OFF] [DAILY]

- Выберите необходимый режим таймера. При этом на пульте будет соответственно мигать индикация ON или OFF

2. Установка времени включения/выключения по таймеру.

Для установки времени включения/выключения по таймеру используйте кнопки «+» или «-».

- Каждое нажатие на кнопку «+» будет увеличивать значение времени на 10 минут. Если нажать на эту кнопку и удерживать ее, то значение времени будет изменяться значительно быстрее.
- Каждое нажатие на кнопку «-» будет уменьшать значение времени на 10 минут. Если нажать на эту кнопку и удерживать ее, то значение времени будет изменяться значительно быстрее.

Все текущие изменения значения времени будут отображаться на индикации пульта. Таким образом Вы можете установить любое значение времени включения/выключения по таймеру в пределах 24 часов.

3. Запоминание установок таймера.

Для запоминания установок времени включения/выключения по таймеру используйте кнопку SET. При этом на пульте ПУ перестанет мигать индикация ON или OFF и отобразится время включения/выключения кондиционера в x часов x минут. На панели индикации внутреннего блока загорится индикатор TIMER.

Отмена установок таймера.

- Для отмены действия установок таймера нажмите кнопку TIMER несколько раз, пока на индикации пульта не исчезнут режимы таймера (ON и OFF).

Управление кондиционером

Таймер включения/выключения

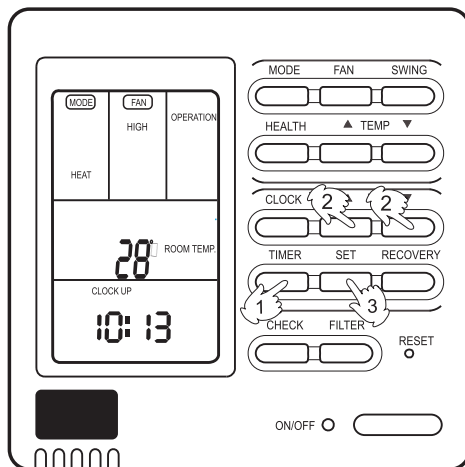

После включения кондиционера с помощью пульта ПУ выберите необходимый режим работы кондиционера.

При этом текущий режим работы кондиционера отобразится на индикации пульта.

1. Выбор режима таймера.

Для выбора режима таймера нажмите кнопку TIMER. Каждое нажатие будет изменять режимы таймера в следующей последовательности:

[ON] → [OFF] → [ON][OFF] → [ON][OFF] [DAILY]

- Выберите режим таймера ON/OFF. При этом на пульте будет мигать индикация ON.
- Установка времени включения/выключения по таймеру.
Для установки времени включения/выключения по таймеру используйте кнопки «+» или «-».
Каждое нажатие на кнопку «+» будет увеличивать значение времени на 10 минут. Если нажать на эту кнопку и удерживать ее, то значение времени будет изменяться значительно быстрее.
Каждое нажатие на кнопку «-» будет уменьшать значение времени на 10 минут. Если нажать на эту кнопку и удерживать ее, то значение времени будет изменяться значительно быстрее.
- Все текущие изменения значения времени будут отображаться на индикации пульта. Таким образом Вы можете установить любое значение времени включения/выключения по таймеру в пределах 24 часов.
- Запоминание установок таймера включения.
Для запоминания установок времени включения по таймеру используйте кнопку TIMER. При этом на пульте ПУ перестанет мигать индикация ON и начнет мигать индикация OFF и отобразится время включения кондиционера в X часов X минут.
- Установка времени выключения по таймеру.
Для установки времени выключения по таймеру повторите процедуру, аналогичную установкам времени включения по таймеру.
- Запоминание установок таймера выключения.

Управление кондиционером

Для запоминания установок времени выключения по таймеру используйте кнопку SET. При этом на пульте ПУ перестанет мигать индикация OFF, и отобразится время выключения кондиционера в x часов x минут.

Отмена установок таймера

Для отмены действия установок таймера нажмите кнопку TIMER несколько раз, пока на индикации пульта не исчезнут режимы таймера (ON и OFF).

При использовании установок времени включения и

времени выключения по таймеру можно выставить:

- включение кондиционера в заданное время и последующее его выключение по прошествии установленного времени;
- выключение кондиционера в заданное время и последующее его включение по прошествии установленного времени.

Функция очистки фильтра

Если проводной пульт получает сигнал от внутреннего блока о необходимости очистки

фильтра, на дисплее отобразится символ [FILTER].

При появлении символа [FILTER] необходимо произвести очистку фильтра.

После очистки фильтра нажмите кнопку FILTER, символ [FILTER] исчезнет и пульт

пошлет внутреннему блоку сигнал возврата в начальное положение.

Режим очистки фильтра (только для блоков кассетного типа)

Когда фильтр следует очистить, панель может быть опущена на необходимую высоту с помощью функции FILTER [UP]-[DOWN].

- Чтобы войти в режим настройки очистки фильтра необходимо в выключенном состоянии нажать кнопку HEALTH на 10 секунд. В этом состоянии символ [FILTER] будет мигать, а символы [UP] и [DOWN] будут отображаться одновременно.
- Нажмите кнопку TEMP [+] и в меню времени появится значок [UP], при нажатии кнопки TEMP [-] в меню времени появится значок [DOWN]. Когда фильтр достигнет необходимого положения, на-

Управление кондиционером

жмите кнопку [+] - значки [UP] [DOWN] отобразятся одновременно, фильтр перестанет опускаться.

- После очистки фильтра нажмите кнопку [+] - фильтр начнет подниматься.
- Для того чтобы выйти из данного режима, нажмите кнопку FILTER.

Режим тестового запуска

С помощью данной функции все внутренние блоки могут быть переведены в штатный режим работы.

- Включите режим охлаждения и затем выключите блок. В выключенном состоянии нажмите кнопку [ON/OFF] и держите в течение 5 секунд, чтобы войти в режим пробного охлаждения. Если перед выключением блок находился в режиме обогрева, нажмите кнопку [ON/OFF] и держите течение 5 секунд, чтобы войти в режим пробного обогрева.

В режиме охлаждения появится значок [LL] в том месте, где отображается заданная температура. В режиме обогрева появится значок [HH] в том месте, где отображается заданная температура. Проводной пульт пошлет внутреннему блоку сигнал [DEMAND] (ТРЕБОВАНИЕ). В режиме тестового запуска, отобразится символ 'COOL' или 'HEAT' с частотой в 1 Гц. Вентилятор внутреннего блока перейдет в режим AUTO'.

В данном режиме работают только кнопки [ON/OFF], [+] и [-].

- Нажмите кнопку [ON/OFF], чтобы выйти из режима [DEMAND].

Гарантийное и послегарантийное сервисное обслуживание

По всем вопросам сервисного обслуживания или приобретения дополнительных принадлежностей просим обращаться к вашему продавцу, у которого вы приобрели это изделие.

Во избежание лишних неудобств мы предлагаем вам до начала использования изделия внимательно ознакомиться с Инструкцией по эксплуатации.

Удовлетворение требований потребителя по окончании гарантийного срока производится в соответствии с действующим законодательством.

Упаковочный лист

Внутренний блок	1 шт.
Наружный блок	1 шт.
Пульт дистанционного управления	1 шт.
Батарейки AAA для пульта ДУ	2 шт.
Наружный блок	1 шт.
Набор аксессуаров для монтажа	1 компл.
Инструкция по эксплуатации	1 шт.
Гарантийный талон	1 шт.

Haier

Системы кондиционирования

Эксклюзивный импортер в Украине:
ООО «Аклима»

Контакты:
(044) 227-93-08
aclima.com.ua
info@aclima.com.ua

www.haier.com
www.haier-ukraine.com.ua

Представитель в вашем регионе:

A CLIMA
climate technology